

Flexo code

serrure
électronique



GEKIPS

BURG

Flexo.Code

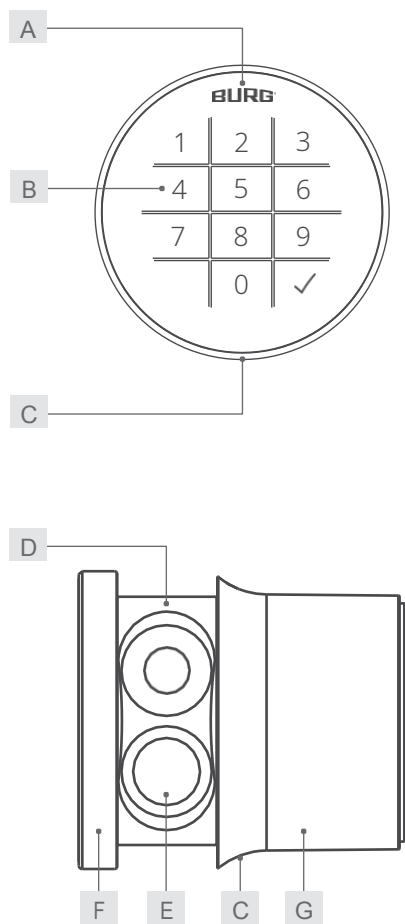

A LED tactile

B Touches du pavé

C trou de fermeture

D compartiment à piles

E batterie

F bouton

Logement G

Contenu

Introduction.....	2
Généralités.....	2
Données techniques.....	3
Contenu de la livraison.....	3
Accessoires en option.....	3
Paramètres par défaut.....	3
Caractéristiques.....	3
Dimensions du produit.....	3
Description fonctionnelle.....	4
Assemblage à fleur de peau.....	5
Assemblage rétrofit.....	6
Configuration.....	7
Fonctionnement.....	8
Remplacement de la batterie.....	8
Note sur la mise au rebut et les piles.....	8

Introduction

Le **Flexo.Code** séduit par ses multiples possibilités d'application et d'installation. La serrure au design innovant offre la possibilité d'un contrôle individuel du temps avec une durée de fermeture réglable et jusqu'à 999 999 variantes de codes.

Comme toutes les serrures de la gamme Flexo, la variante à code permet à la fois une installation encastrée (flush fit) et un montage ultérieur (retro fit). Grâce à la possibilité d'un verrouillage à un, deux ou trois points avec fonction de verrouillage, elle s'adapte facilement à toutes les situations d'installation.

Important : Veuillez respecter tous les avertissements et lire l'intégralité du mode d'emploi avant de commencer la configuration.

Fiche d'information

Vue de face



Vue arrière

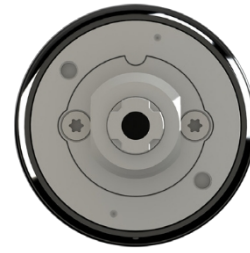

Données techniques

Dimension	Ø 50 mm
Batterie	VARTA ¹ 1/2 AA (2x)
Cycles de verrouillage ¹	30,000
Température de travail	De -20° C à 55° C humidité relative : 10% - 85%
Nombre de combinaisons de codes	999,999
Longueur du code	4 ou 6 chiffres
Mode	Mode multi-utilisateurs, mode privé
Matériau	Boîtier : plastique Came : acier
Dimension de montage	16 mm x 19 mm
Sens de verrouillage	Gauche (90°), charnière de porte : DIN droite
Fixation de la serrure	Écrou M19 (1x)
Type de came	B
Épaisseur maximale de la porte	22 mm

Étendue de la livraison

- 1x système de verrouillage
- 1x vis de fixation de la ^{came2} M6 x 12 mm
- 1x écrou M19
- type de came B

pour les emballages individuels :

1x longueur 53 mm, sans manivelle (1-36 RIH-501 G) 1x longueur 40 mm, manivelle 3 mm (1-36 RIH-514 K)

1x longueur 40 mm, coudure 6 mm (1-36 RIH-515 K)

pour l'industrie de l'emballage : commande liée

Accessoires en option

- protection anti-torsion (W-MSZ-01)
- goupille d'ouverture
- Flexo.Ring + écrou de fixation

Paramètres par défaut

Code maître	934716
Mode	Mode multi-utilisateurs
Longueur du code	4 chiffres
Verrouillage	Manuellement
Indication de verrouillage par LED	Sur
Confirmation du code	Arrêt

Caractéristiques

- Manipulation ergonomique et conception de haute qualité
- accès à la batterie externe et remplacement de la batterie
- déverrouillage et verrouillage commandés par l'heure
- facile à adapter, par exemple pour remplacer les serrures mécaniques
- came réglable (par paliers de 90°)

Dimensions du produit

Vue de face

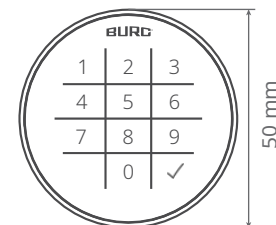

Vue de côté

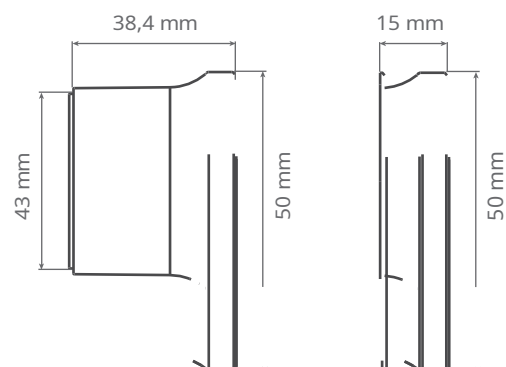

Description fonctionnelle

Mode : Autorisation assignée fixe (mode privé) Dans ce mode, un code est prédéfini avec lequel la serrure peut être utilisée. Ce mode convient aux groupes d'utilisateurs dont les droits ne doivent pas être modifiés en permanence, par exemple dans une armoire de bureau. Pour fermer la serrure, l'utilisateur introduit le code enregistré. La serrure est en introduisant ce code ou un autre code mémorisé. Il est possible de mémoriser jusqu'à 50 codes. Un code qui n'a pas été mémorisé est rejeté par la serrure.

Mode : Autorisation multi-utilisateurs (mode multi-utilisateurs)

Ce mode convient aux utilisateurs qui changent constamment et qui n'utilisent le compartiment que temporairement ou une seule fois, par exemple dans une installation sportive. Les codes sont valables pour un seul processus de verrouillage et sont effacés par la serrure lors de la réouverture du compartiment afin qu'un nouveau code puisse être utilisé. Le pêne reste ouvert jusqu'à ce qu'un nouveau code verrouille à nouveau la serrure. Avant le verrouillage, la porte doit être fermée (légèrement enfoncée). L'utilisateur introduit le code de son choix (4 ou 6 chiffres) pour fermer. La LED verte commence à clignoter. La serrure est ouverte en introduisant le même code.

Confirmation du code (mode multi-utilisateurs)

Pour verrouiller la serrure, le code doit être introduit deux fois. La serrure ne se verrouille qu'après la deuxième introduction. La deuxième saisie est effectuée après un bref clignotement de la LED verte. Une simple introduction du code suffit pour ouvrir la serrure. Cette fonction peut être activée ou désactivée.

Code maître

Le code maître autorise la programmation de la serrure. En outre, le code maître peut déverrouiller la serrure indépendamment du mode programmé (ouverture d'urgence) et mettre fin au mode de blocage. En mode multi-utilisateurs, le code utilisé pour le verrouillage est supprimé après la saisie du code maître.

Note : Nous recommandons de programmer un code maître privé avant de mettre la serrure en service.

Indication de verrouillage par LED

La serrure indique l'état de verrouillage en faisant clignoter la LED rouge toutes les secondes. Cette fonction peut être activée ou désactivée.

Verrouillage automatique (mode privé)

La serrure se verrouille automatiquement trois secondes après le déverrouillage. Il n'est pas nécessaire que la porte soit fermée pour cela. La fonction de verrouillage permet de fermer la porte en appuyant légèrement, même lorsque la serrure est verrouillée. Cette fonction peut être activée ou désactivée.

Avertissement concernant la batterie

Si la capacité de la batterie tombe en dessous d'une certaine limite, la LED rouge s'allume pendant trois secondes après l'introduction du code. Si le niveau critique est atteint, la serrure ne peut plus être verrouillée ou ne peut être ouverte qu'avec le code maître.

Note : Nous recommandons de changer la batterie dès le premier avertissement.

Mode bloc

Après trois tentatives d'ouverture consécutives infructueuses, la serrure se bloque pendant 45 secondes. Pendant cette période, aucune action n'est possible sur la serrure. Le temps de verrouillage est indiqué par le clignotement de la LED rouge toutes les secondes. Le mode de verrouillage peut être annulé en introduisant le code maître.

Description fonctionnelle RTC

Le Flexo.Code dispose également d'un logiciel intégré en temps réel.

L'appareil est équipé d'une horloge à quartz (RTC) qui peut être utilisée pour programmer des fonctions liées à l'heure. Les fonctions et les heures définies doivent être spécifiées lors de la commande.

Verrouillage/déverrouillage automatique à une certaine heure

La serrure se verrouille et se déverrouille automatiquement à une heure définie. Les heures peuvent être réglées séparément pour chaque jour de la semaine.

La programmation est effectuée par BURG.

Utilisation de la fenêtre temporelle

La serrure ne peut être utilisée que pendant la période d'utilisation définie individuellement. La serrure ne peut pas être utilisée en dehors de cette période. Les heures peuvent être réglées séparément pour chaque jour de la semaine. La programmation est effectuée par BURG.

Durée de la fermeture

La durée de fermeture définit la période maximale pendant laquelle une fermeture peut être verrouillée à partir du moment de la fermeture. A l'expiration de la durée de fermeture, la serrure s'ouvre automatiquement. La programmation est effectuée par BURG.

Assemblage Flush Fit

- 1 Préparer le trou d'installation sur la façade de la porte en fonction des dimensions d'installation décrites ci-dessous.

Note : Si vous avez besoin d'un gabarit (fichier de pas) pour le fraisage, le poinçonnage ou la découpe au laser, veuillez contacter votre représentant BURG.



- 2 Par l'avant, insérez le Flexo.ring dans le trou d'installation sur l'extérieur de la porte et maintenez-le dans cette position. Vérifiez que le Flexo.ring est bien en place sur la face extérieure de la porte. Assurez-vous que le trou de montage à l'intérieur est dans la bonne position. Vissez l'écrou de fixation sur le Flexo.ring par l'arrière. Serrez l'écrou à la main.

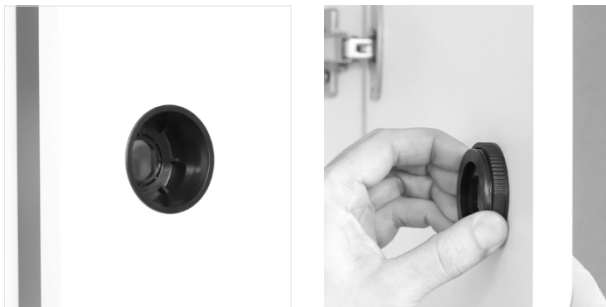

- 3 In



- 4 Placer l'écrou de fixation sur la serrure par l'arrière. Serrez l'écrou à l'aide d'une clé à douille (SW22).

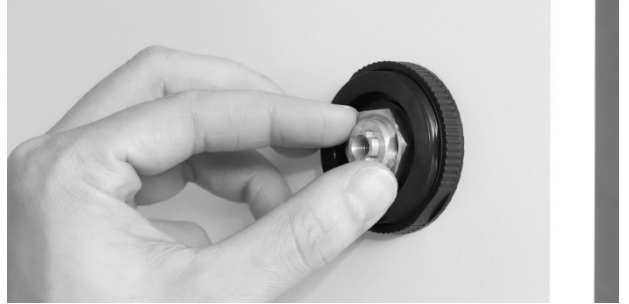

- 5 Placez le loquet et fixez-le avec la vis Torx (Torx 30) fournie.



- 6 Vérifiez ensuite si le pêne dormant s'accroche suffisamment à la gâche ou à la feuillure lorsqu'il est fermé. Le pêne doit pouvoir être tourné dans sa position finale sans pression ni résistance lorsque le système de verrouillage est fermé.



Dimensions de montage

Les dimensions du trou d'installation à l'extérieur de la porte s'appliquent à l'installation dans des façades en bois, HPL et acier.

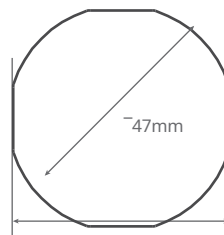

45 mm

Remarque : Les dessins ci-contre ne sont pas à l'échelle et ne conviennent pas comme modèle pour le montage. Pour obtenir un modèle (fichier étape), veuillez contacter votre interlocuteur chez BURG.

Assemblage Retro Fit

- 1 Préparer le trou d'installation sur la façade de la porte selon les dimensions d'installation décrites ci-dessous. Notez qu'il peut être nécessaire de fraiser une cavité adaptée en deux étapes pour les façades en bois et en MDF. Cet évidement n'est pas nécessaire pour les façades en métal.

Note : Si vous avez besoin d'un gabarit (fichier de pas) pour le fraisage, le poinçonnage ou la découpe au laser, veuillez contacter votre représentant BURG.

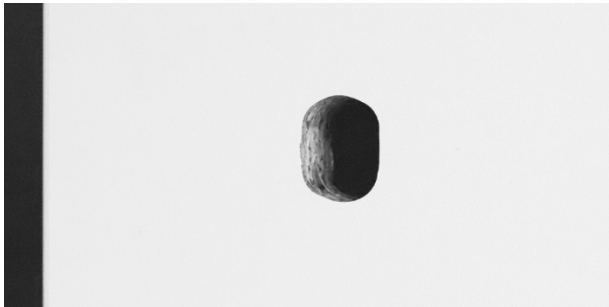

- 2 Insérer le corps de la serrure dans le trou d'installation depuis l'extérieur de la porte. Veillez à ce que le logo BURG sur la face avant du bouton soit en haut.



- 3 Placer l'écrou de fixation sur la serrure par l'arrière. Serrer l'écrou à l'aide d'une clé à douille (SW22).

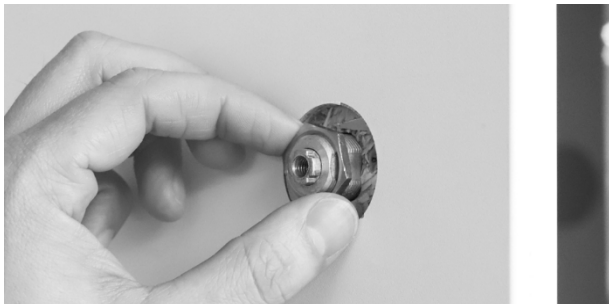

- 4 Placer la came et la fixer avec la vis Torx (Torx 30) fournie.



- 5 Vérifiez ensuite si le pêne dormant s'accroche suffisamment à la gâche ou à la feuillure lorsqu'il est fermé. Le pêne doit pouvoir être tourné dans sa position finale sans pression ni résistance lorsque le système de verrouillage est fermé.

Remarque : la fermeture peut être réglée de manière optimale à l'aide d'une gâche adaptable. Pour plus d'informations, veuillez contacter votre interlocuteur chez BURG.

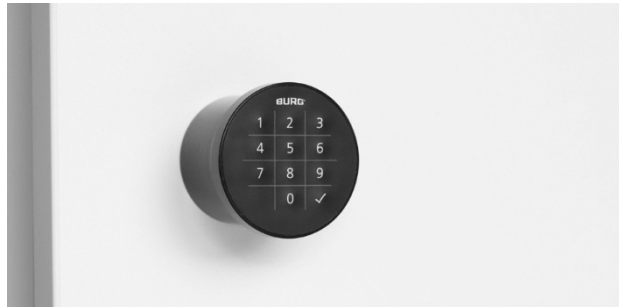

Dimensions de montage

Les dimensions du trou d'installation à l'extérieur de la porte s'appliquent à l'installation dans des façades en bois, HPL et acier.

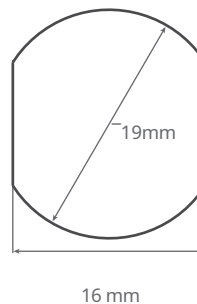

Remarque : Les dessins ci-contre ne sont pas à l'échelle et ne peuvent servir de modèle pour le fraisage. Pour obtenir un gabarit (fichier étape), veuillez contacter votre interlocuteur chez BURG.

Configuration

Observez les remarques suivantes avant de commencer la configuration :

- Chaque étape de configuration est lancée en appuyant deux fois sur la touche crochet et sur le chiffre correspondant.
- Chaque étape de la configuration est terminée lorsque le voyant vert clignote deux fois.
- L'étape de configuration suivante ne peut être lancée qu'après le double clignotement de la LED verte.
- Si la LED rouge clignote 8 fois en succession rapide, l'étape de configuration n'a pas été effectuée correctement.

1 Sélection du mode

a) Mode privé

Saisir le code maître	✓✓ 1 code maître ✓✓✓✓
Mode de réglage	✓✓ 5 0 ✓

Note : Pour attribuer les codes privés, veuillez vous reporter au point 3a "Régler le code".

b) Mode multi-utilisateurs (par défaut)

Saisir le code maître	✓✓ 1 code maître ✓✓✓✓
Mode de réglage	✓✓ 5 1 ✓

Note : Après avoir changé de mode, toutes les fonctions sont réinitialisées aux paramètres par défaut. Ceci ne s'applique pas au code maître.

2 Longueur du code

Saisir le code maître	✓✓ 1 code maître ✓✓✓✓
Sélectionner le nombre de chiffres	✓✓ 0 x ✓ 4 chiffres : x = 4 6 chiffres : x = 6

Remarque : Après avoir modifié le nombre de chiffres, tous les codes enregistrés en mode privé sont supprimés.

3 Fonctions de réglage

a) Configuration en mode privé

Code d'accès	
Saisir le code maître	✓✓ 1 code maître ✓✓✓✓
Code d'accès	✓✓ 3 xxxx (xx) ✓✓

Remarque : Il est possible de mémoriser jusqu'à 50 codes privés. En fonction de la longueur du code programmé, ces codes doivent être composés de 4 ou 6 chiffres.

Supprimer le code

Saisir le code maître	✓✓ 1 code maître ✓✓✓✓
Supprimer le code	✓✓ 9 xxxx (xx) ✓✓

Note : Saisissez le code que vous souhaitez supprimer.

Verrouillage automatique

Saisir le code maître	✓✓ 1 code maître ✓✓✓✓
Activer	✓✓ 6 1 ✓
Désactiver	✓✓ 6 0 ✓

b) Configuration en mode multi-utilisateurs

Confirmation du

code Entrer le code	✓✓ 1 code maître
maître Activer	✓✓✓✓
Désactiver	✓✓ 2 1 ✓
	✓✓ 2 0 ✓

c) Définir les fonctions générales

Définir un code maître privé

Saisir le code maître actuel	✓✓ 1 code maître ✓✓✓✓
Saisir un nouveau code maître	✓✓ 7 xxx xxx ✓

Note : Le code maître doit être composé de 6 chiffres.

Indication de verrouillage par LED

Saisir le code maître	✓✓ 1 code maître ✓✓✓✓
Activer	✓✓ 8 1 ✓
Désactiver	✓✓ 8 0 ✓

Fonctionnement

1 Fonctionnement en mode privé

Verrouiller	saisir le code
Déverrouiller	saisir le code

2 Fonctionnement en mode multi-utilisateurs

Verrouiller	saisir le code
Déverrouiller	saisir le code

Remarque : Si la confirmation du code est activée, le code doit être saisi deux fois lors du verrouillage.

Saisie du code maître

Le code maître peut déverrouiller la serrure, autoriser la configuration ou mettre fin au mode de blocage, quel que soit le mode réglé. Observez la remarque suivante lors de la saisie du code maître :

Commencez toujours par introduire le code maître en appuyant **deux fois** sur la **touche crochet** et sur le **chiffre 1**.

Saisir le code maître

✓✓ 1 code maître ✓✓✓✓

Remarque : En mode multi-utilisateurs, le code utilisé pour le verrouillage est supprimé après la saisie du code maître.

Remplacement de la batterie

1. Introduisez la goupille d'ouverture dans le trou de fermeture situé au bas de la serrure. Déplacez la goupille légèrement dans le sens inverse des aiguilles d'une montre et tirez le bouton vers l'avant.
2. Ouvrez le couvercle des piles et remplacez les piles. Insérez les nouvelles piles en respectant les symboles (+ / -).

Remarque : la surface des piles doit être exempte de résidus et d'empreintes digitales, sinon des dysfonctionnements peuvent se produire. Si la surface est sale, elle doit être nettoyée avec un chiffon sec.

3. Fermez le couvercle de la batterie, repoussez le bouton sur le verrou et tournez le boîtier vers l'arrière jusqu'à ce qu'il s'enclenche.

Remarque : la serrure est homologuée pour les piles de marque VARTA. L'utilisation d'autres piles peut entraîner une réduction du nombre de cycles de verrouillage possibles.

Note sur l'élimination et les piles

La directive européenne 2012/19/EU régit la reprise, le traitement et le recyclage appropriés des équipements électroniques usagés.

Chaque consommateur est tenu par la loi d'éliminer les piles, les accumulateurs ou les équipements électriques et électroniques ("déchets d'équipements") alimentés par des piles ou des accumulateurs séparément des déchets ménagers, car ils contiennent des substances nocives et des ressources précieuses. L'élimination peut se faire dans un centre de collecte ou un point de reprise agréé à cet effet, par exemple un centre de recyclage local. Les équipements usagés, les piles ou les batteries rechargeables y sont acceptés gratuitement et recyclés dans le respect de l'environnement et des ressources.

Les déchets d'équipement, les piles usagées ou les piles rechargeables peuvent également nous être renvoyés. Le retour doit être suffisamment affranchi et envoyé à l'adresse ci-dessous.

Le symbole suivant apposé sur les déchets d'équipements électriques, les piles ou les accumulateurs indique qu'ils ne doivent pas être jetés avec les ordures ménagères :



Attention à l'utilisation des piles !

La batterie peut exploser ou dégager des gaz inflammables en cas de mauvaise manipulation, de destruction ou d'utilisation d'un type de batterie incorrect. Ne rechargez pas la batterie, ne la démontez pas, ne l'exposez pas à des températures extrêmement élevées et ne la jetez pas au feu.

Sur les piles contenant des substances nocives, vous trouverez des indications sous forme d'abréviations pour les ingrédients cadmium (Cd), mercure (Hg) et plomb (Pb) dans chaque cas.

Gekips

l'agencement durable



77 rue du 14 Juillet
94700 Maisons-Alfort
01 41 78 68 40
contact@gekips.com